

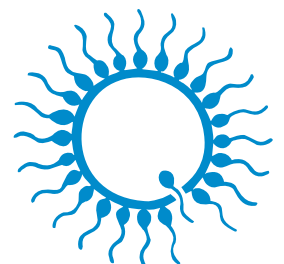

# КОНЕВОДСТВО

Технология репродукции животных

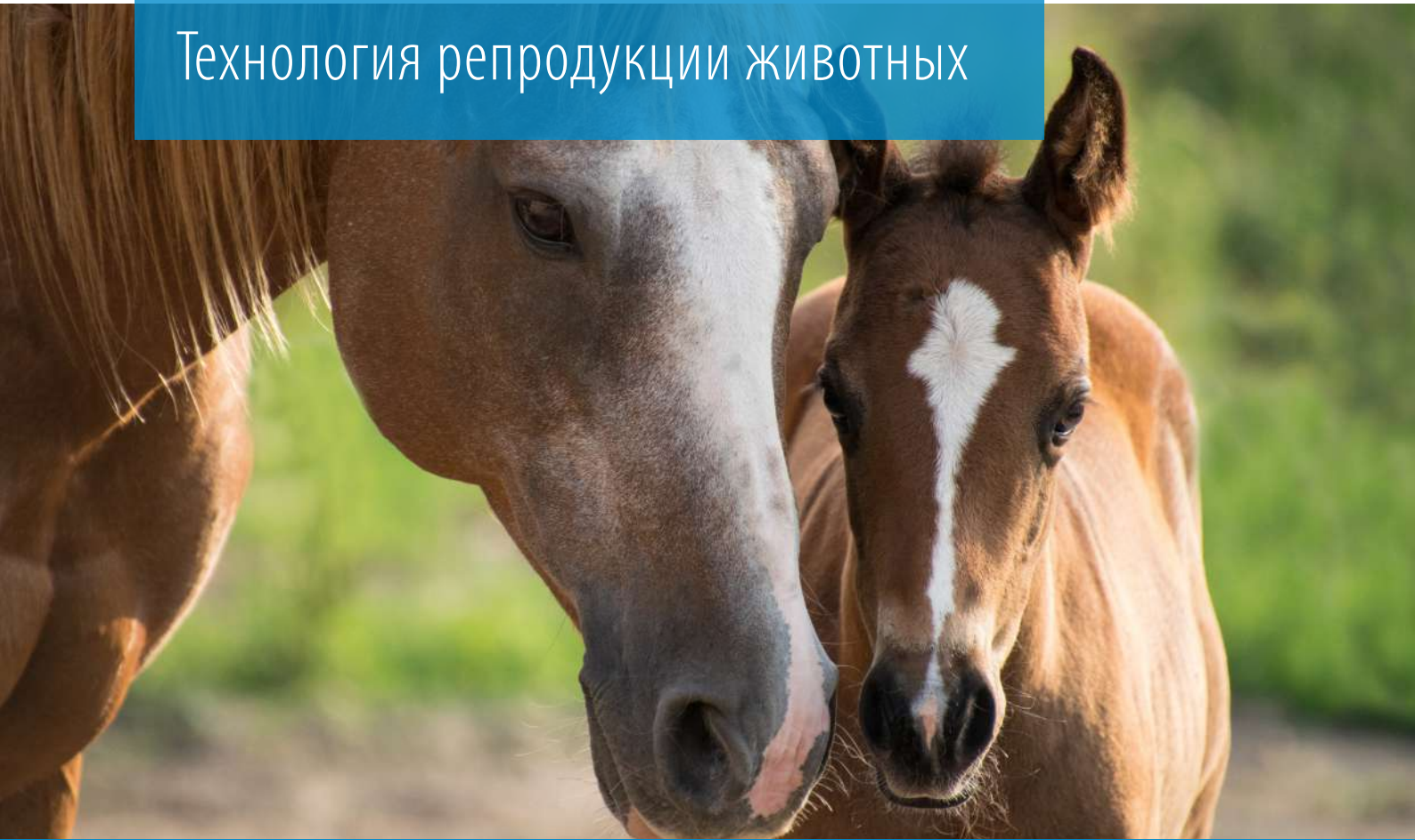

**minitube**

our knowledge, your success

# Minitube: проверенное качество с 1970 года



*Дорогие клиенты,*

**Компания Minitube полностью привержена качеству** – это основа всей нашей деятельности.

Мы осознаем, что безопасность, функциональность и эффективность являются ключевыми факторами для обеспечения бесперебойной и рентабельной производственной системы. Более 50 лет компания Minitube поставляет надежное, высокопроизводительное, качественное оборудование и расходные материалы на рынок в сфере вспомогательной репродукции.

Будучи лидером отрасли, мы берем на себя ответственность за предоставление продукции, которая не ставит под угрозу качество или безопасность. По этой причине все запатентованные расходные материалы и среды для сохранения спермы или эмбрионов производятся на нашем собственном специализированном современном оборудовании и сопровождаются обширным внутренним и внешним тестированием качества, которому Вы можете доверять. Уровень качества Minitube не является субъективной характеристикой, а определяется неопровержимыми фактами и десятилетиями успешной работы.

Комплексный подход к качеству подкрепляется стратегией долгосрочного партнерства с нашими поставщиками и клиентами. Многолетние партнерские отношения способствуют установлению доверия и взаимопонимания, необходимых для обеспечения постоянного качества.

То же самое относится и к нашей сервисной службе, которая всегда стремится обеспечить наилучшее обслуживание в отрасли. Будучи нашим клиентом, Вы всегда можете воспользоваться экспертными знаниями и ноу-хау сотрудников Minitube.

Двигаясь вперед, мы продолжаем исследовать и разрабатывать наилучшие продукты и предоставлять высококачественные услуги, как мы это делали на протяжении более 50 лет.

Д-р Кристиан Зиммет  
Генеральный директор





Онлайн-медиаотека Minitube:  
Все каталоги доступны в цифровом  
виде на различных языках

# СОДЕРЖАНИЕ

<b>1</b>	Сбор спермы	02
<b>2</b>	Оценка спермы	06
<b>3</b>	Разбавление спермы	10
<b>4</b>	Транспортировка и хранение свежей спермы	14
<b>5</b>	Обработка соломинок	18
<b>6</b>	Замораживание и криохранение спермы	22
<b>7</b>	Перенос эмбрионов и OPU	26
<b>8</b>	Сбор и перенос эмбрионов	30
<b>9</b>	Тренинги и семинары	38

# 1 СБОР СПЕРМЫ

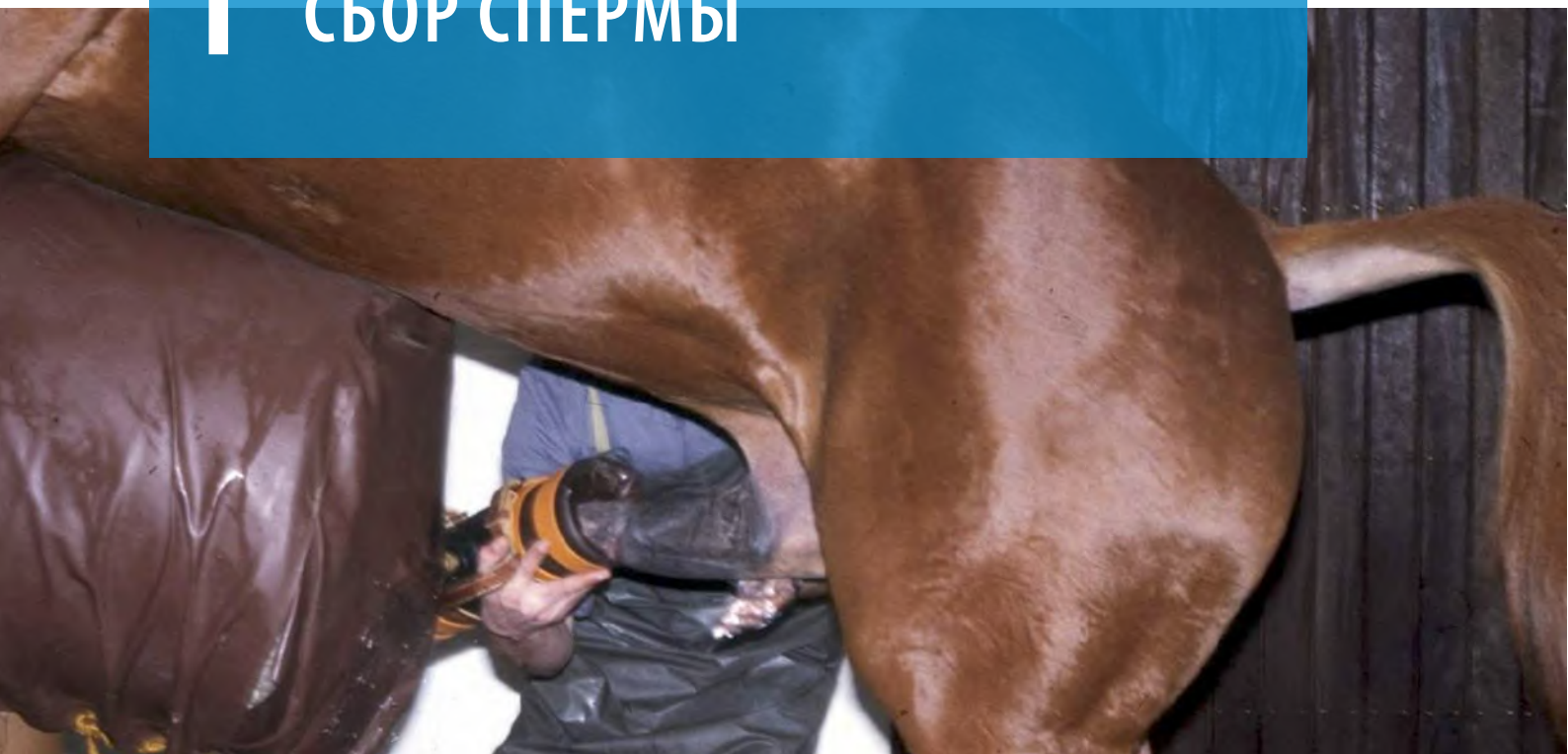

## Искусственная вагина, модель Hannover

С клапаном, внутренним шлангом (100 см), 3 резиновыми кольцами и кожаной ручкой. Прочный цилиндрический резиновый корпус с закругленными краями. Конструкция клапана позволяет добавлять воздух для регулировки внутреннего давления.

Искусственная вагина, модель Hannover [1] 11220/0145

### Принадлежности

Внутренний шланг для ИВ Hannover, резиновый, с обеих сторон закругленные края, стерилизуемый [2]

длинный вариант, 100 см 11222/0002

укороченный вариант, 70 см 11222/0003

Одноразовый внутренний вкладыш для ИВ Hannover

25 шт./упаковка 11245/0450

ширина 31 см, прибл. 200 м в рулоне, ультратонкий материал: гладкий и очень прочный [3]

Резиновое кольцо для ИВ Hannover [4] 11222/0001

Кожаные ручки для ИВ Hannover [5] 5011222/0008



## Искусственная вагина, модель Missouri

Двойной латексный вкладыш с клапаном и кожаным футляром, адаптер и бутылочка для сбора спермы. Конструкция клапана позволяет добавлять воздух для регулировки внутреннего давления.

Искусственная вагина, модель Missouri [1] 11245/0000

### Принадлежности

Резиновый вкладыш для ИВ Missouri, 70 см 11245/00011

Одноразовый внутренний вкладыш для ИВ Missouri, 25 шт./упаковка 11245/0450



## Искусственная вагина, модель Colorado

В комплект входят 3 внутренних резиновых вкладыша (трубчатый/конический/прямой), 10 резиновых колец, 2 зажима, 25 одноразовых вкладышей, 25 бутылочек для сбора спермы, 25 нейлоновых фильтров и термочехол. Прочный цилиндрический резиновый корпус с закругленными краями. Конструкция клапана позволяет добавлять воздух для регулировки внутреннего давления.

Искусственная вагина, модель Colorado [2] 11230/0000

### Принадлежности

Внутренний вкладыш для ИВ Colorado, латексный, конусовидный конец для соединения с бутылочкой

прямой формы [3] 11231/0101

трубчатый, прямые концы 11231/0103

Одноразовый внутренний вкладыш Colorado

25 шт./упаковка [4] 11232/0110

расширенный конец, 25 шт./упаковка [5] 11232/0102

ширина 31 см, прибл. 200 м в рулоне, ультратонкий материал: гладкий и очень прочный [6] 11232/0030

Термочехол для ИВ Colorado [7] 11231/0185



## Принадлежности для всех ИВ

Бутылочка для сбора спермы

200 мл, пластиковая, одноразовая, 100 шт./упаковка [8] 11231/0200

250 мл, стеклянная 11245/0006

Термочехол для бутылочки для сбора спермы, защищает сперму от воздействия низких температур и ультрафиолетового излучения [9] 11225/0026

Соединительная гайка, для бутылочки для сбора спермы, 100 шт./упаковка 11231/0301

Фильтр для спермы, нейлоновый, подходит для бутылочки для сбора спермы, 25 шт./упаковка [10] 11231/0400

Фильтр-мешок для спермы

нетканый, 150 x 60 мм, 10 шт./упаковка [11] 11245/3100

нетканый, 125 x 90 мм, 10 шт./упаковка 11260/1000

Термометр для искусственной вагины

до +100°C, биметаллический, небьющийся [12] 11027/0000

до +200°C, цена деления 0,1°C, красный наполнитель [13] 11027/0200

## ЧЕЛОВЕК И ЖИВОТНЫЕ В ФОКУСЕ

Спроектировано с учетом сочетания наивысшей безопасности с максимальным комфортом для жеребца и сборщика.

### Чучело для жеребца, модель Hannover

#### Описание продукта

- Покрытие из армированного синтетического материала обеспечивает очень высокий уровень гигиены: легко моется и эффективно дезинфицируется
- Благодаря мягкой подкладке обеспечивается максимальный комфорт даже для сильно стимулированных жеребцов
- Специальная форма корпуса позволяет удерживать искусственную вагину в наиболее естественном положении
- Простота установки и максимальная стабильность: две опоры, закрепленные на полу четырьмя шурупами каждая, обеспечивают максимальную безопасность для сборщика и жеребца
- Размер чучела подходит для всех пород: высота чучела 1,30-1,70 м, размер корпуса 2 м x 60 см x 55 см (Ш x В x Г)

Чучело для жеребца, модель Hannover, со съемным ремнем прикуса [1]

регулируется по высоте и наклону для удовлетворения потребностей различных пород и предпочтений **11200/0000**

с гидравлической регулировкой высоты: обе опоры могут подниматься/опускаться на 40 см вместе/отдельно с помощью ручного насоса **11200/1000**

#### Принадлежности

Покрытие для чучела, синтетический материал, закрытое со стороны сбора спермы, с ремнями для крепления [2] **11200/2601**

Кожаная попона для чучела для жеребцов, закрытая со стороны сбора спермы, с ремнями для крепления [3] **11200/2501**

Ремень прикуса [4] **11200/2100**

Стрейч-пленка для защиты чучела, 300 м **32000/0010**



### Тепловой шкаф

Для сушки, нагрева и стерилизации лабораторных материалов.

#### Описание продукта

- Температурный диапазон: +30°C до +300°C
- Естественная вентиляция
- Дисплей с многофункциональным сенсорным экраном
- PID многофункциональный микропроцессорный контроллер
- 1 Pt-100 датчик с двойной защитой от перегрева (регулируемый электронный контроль температурой и механический ограничитель температуры)
- Регулируемый приток предварительно прогретого свежего воздуха

Тепловой шкаф

53 л, 400 x 400 x 330 мм, 55 кг, 230 V **14127/0053**

53 л, 400 x 400 x 330 мм, 55 кг, 115 V **14127/0054**



Предлагаются различные размеры тепловых шкафов!

## Sterivar

Стерилизатор низкого давления, специально разработан для стерилизации искусственных вагин и принадлежностей к ним.

### Описание продукта

- Изготовлен из нержавеющей стали, двойные стенки с изоляцией
- С предохранительным клапаном, таймером, краном для слива воды и защитой от перегрева
- Вместимость: 15 искусственных вагин
- Температурный диапазон: до +100°C
- Давление: макс. 0,02 бар
- Внутренние размеры: 750 x 400 мм
- Источник питания: 115 V/60 Hz или 230 V/50 Hz
- Потребляемая мощность: 3500 W

#### Sterivar [1]

230 V	11050/0015
115 V	11050/0014

#### Основание на роликах для Sterivar [2]

11051/0000



## Принадлежности для сбора спермы

Перчатки для сбора спермы, голубые, нитриловые, ультратонкие, спермодобrotные, без латекса, без талька, 100 шт./коробка [1]

размер M	11128/0055
размер L	11128/0060
размер XL	11128/0065

Инфракрасный термометр, для бесконтактного измерения температуры, с чехлом и батареей [2]

15120/7000

ReproJelly, спермодобrotный гель, водорастворимый

тюбик 100 мл, с герметично закрывающимся колпачком [3]

11907/0100

канистра 3 л, без дозатора [4]

11907/3000

Дозатор для канистры ReproJelly

11907/3100

Вазелин, 1 кг

11905/0100

Гель-лубрикант Bengen, 1 л, водорастворимый

11906/1000



## ЛУБРИКАНТ REPROJELLY

Изоосмотический и спермодобrotный, поддерживает жизнеспособность спермиев. Идеальная вязкость для лучшего покрытия перчаток, оборудования и инструментов для ИО.

# 2 ОЦЕНКА СПЕРМЫ



## ■ AndroScope

AndroScope – это компактная мобильная CASA-система, основанная на AndroVision®, которая позволяет анализировать подвижность и концентрацию спермы различных видов животных в любой точке процесса производства, транспортировки и осеменения.

AndroScope оснащен профессиональной высокоскоростной камерой и надежной регулировкой фокуса для точного анализа спермы. Нагревательный блок в зоне анализа мобильной CASA-системы достигает +37°C в течение нескольких секунд, поэтому анализ спермы проводится при оптимальных температурных условиях.

Практичный прочный футляр для переноски обеспечивает оптимальную защиту при транспортировке AndroScope и содержит все необходимое для проведения анализа спермы.

**AndroScope**, вкл. транспортировочный кейс и принадлежности [1] **12500/3000**

## ⚙️ Принадлежности

Одноразовая счетная камера Minitube, 20 μm, 4 счетных участка, 25 шт./упаковка **12050/0220**

Микропробирка 2,0 мл с крышкой, 250 шт./упаковка **14602/0904**

Одноразовые капиллярные соломинки, 100 шт./упаковка **15404/0100**

Палочки из микрофибры, длина 124 мм, 100 шт./упаковка **12510/0106**

**Опционально:** Портативный нагреватель, для 6 реакционных пробирок и 1 счетной камеры [2] **12057/6000**



Больше информации



## AndroVision®

Данная высокоэффективная автоматизированная система компьютерного анализа спермы выделяется возможностью сочетания классического анализа CASA с более углубленными тестами для оценки функциональных свойств спермиев. С ее помощью можно точно и быстро оценивать концентрацию и подвижность, жизнеспособность, целостность акросом, активность митохондрий и целостность ДНК. Аккуратная и быстрая оценка - до 1000 клеток на анализируемый участок - делают AndroVision® идеальным инструментом для проведения объективной и полной оценки спермы.

Система AndroVision® может быть легко объединена с лабораторным программным обеспечением Prism10. AndroVision® интуитивно понятна и проста в использовании: всего 3 шага от начала анализа до получения конечного результата. Опциональные интерфейсы с сенсорным экраном и сканер штрих-кода расширяют возможности системы для еще более быстрого и эффективного применения.

Программное обеспечение AndroVision® [1]	
с ПК и монитором	12500/0000
с ПК, сенсорным экраном и сканером штрих-кодов	12500/0001
с ноутбуком	12500/0010
Цветная камера для AndroVision® [2]	
	12500/4400



## Программные модули AndroVision®

Модуль Морфология и Морфометрия	12500/1300
Модуль Жизнеспособность*	12500/1400
Модуль Целостность акросом*	12500/1600
Модуль Активность митохондрий*	12500/1700
Модуль Целостность ДНК*	12500/1800

\* Необходим флуоресцентный микроскоп.

## Описание продукта

- Анализ изображений и видеофайлов в режиме реального времени
- Анализ до 4 полей за 20 секунд
- Высокоэффективный фильтр частиц для точной идентификации спермий
- Профили анализа для многих видов животных
- Возможность создания пользовательских профилей и настройки параметров анализа
- Экспорт данных в MS Excel и другие программы
- Языки: английский, немецкий, испанский, китайский, португальский, русский, французский

## Принадлежности

Фазово-контрастный микроскоп Zeiss Axiolab 5* [3]	12008/0020
ScanStage, автоматизированный столик для микроскопа с нагревательной системой [4]	12048/0031
Блок управления HTi 200 [5]	12057/0200
Нагревательная плитка, 245 x 200 мм	12057/0510

\* Другие микроскопы из нашей линейки продуктов также могут использоваться с AndroVision®. Пожалуйста, свяжитесь с нами для получения индивидуального предложения.



Больше информации



Доступен широкий спектр микроскопов и принадлежностей!

## Фазово-контрастный микроскоп CX 43

### Описание продукта

- Фазовая ахроматическая оптика с универсальным конденсором
- Нагревательный столик микроскопа с блоком управления температурой HTi 200 и дополнительной нагревательной плиткой (180 x 180 мм)
- Встроенная светодиодная подсветка
- Эргономичный дизайн

Фазово-контрастный микроскоп CX 43, с фототубусом (триокулярный), с объективами 20x, 40x **12005/0042**



## Фазово-контрастный микроскоп MBL

Функциональный микроскоп для анализа спермы с нагревательной системой и блоком управления для индивидуальной регулировки температуры.

### Фазово-контрастный микроскоп MBL 2000

бинокулярный, нагревательный столик, HTi 50, объективы 10x, 40x, 100x **12010/3000**

бинокулярный, нагревательный столик, HTi 50, объективы 10x, 40x, 100x, с камерой и монитором [1] **12010/3050**

### Фазово-контрастный микроскоп MBL 2100

триокулярный, нагревательный столик, HTi 50, объектив 20x **12010/3103**

триокулярный, нагревательный столик, HTi 200, объектив 20x, с камерой и монитором **12010/3101**

Цветная цифровая камера для микроскопа [2] **12110/1600**  
со встроенным ПО для вывода изображений

Монитор 11,6" с HDMI-соединением [3] **12110/1610**

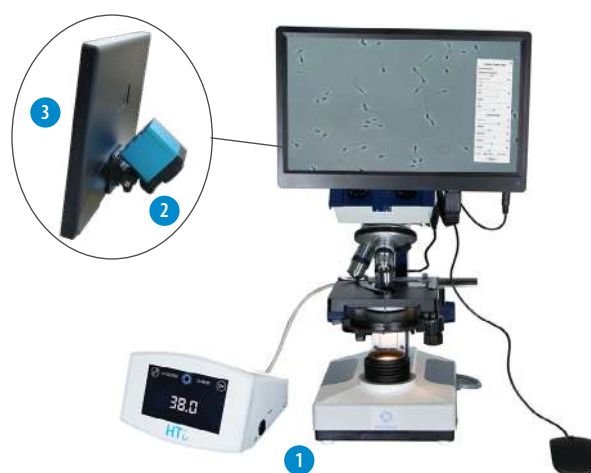

## Красители для спермы

Краситель Spermac, для морфологического анализа, 4 x 50 мл [1] **15405/0000**

Краситель Farelly, для морфологического анализа, 3 x 250 мл [2] **15405/0026**

Eosin G, раствор 2% для суправитального окрашивания, 50 мл [3] **15405/0025**

Nigrosin, раствор 4% для суправитального окрашивания, 50 мл [4] **15405/0029**



## Лабораторные весы

Лабораторные весы для определения объема эякулята, диапазон взвешивания до 2000 г, точность 0,1 г, платформа 130 x 130 мм.

Лабораторные весы **14295/0444**



## Стеклоянная лабораторная посуда

Мы предлагаем множество различных мерных пипеток, градуированных цилиндров, мензурок, дозаторов, пробирок, колб Эрленмейера и т.д. Для получения дополнительной информации, пожалуйста, свяжитесь с нами!



## Принадлежности для микроскопа

Предметное стекло, 76 x 26 мм, 50 шт./коробка [1]	15400/2400
Покровное стекло, 18 x 18 мм, 100 шт./коробка [2]	15401/0990
Иммерсионное масло, 8 мл [3]	12000/0101
Салфетка для чистки объектива, 90 x 72 мм, 500 шт./упаковка [4]	15230/9100



## Счетные камеры (гемоцитометры)

Thoma new	15150/4771
Neubauer улучшенный	15152/4421
Bürker	15153/0000



## Пипетка

Настраиваемая пипетка одноканальная, желтая, автоклавируемая, 10 - 100 µl	12425/4810
Наконечники для пипетки, 10 - 100 µl, желтые, 1000 шт./упаковка	12425/9409



## Фотометр SDM 1

### Описание продукта

- Отсутствие необходимости разбавления образцов спермы
- Значение концентрации спермиев отображается на дисплее в  $10^6$  спермиев/мл
- Источник питания: прилагаемый сетевой адаптер 100-240 В или батарейки

Фотометр SDM 1, откалиброван для спермы жеребца [1]	12300/0101
---	------------

### Принадлежности

Микрокюветка для SDM 1, 100 шт./упаковка [2]	12300/1111
ПО Multispecies для перепрограммирования на другой вид животного	12300/0130



## ДОКАЗАННАЯ ТОЧНОСТЬ

SDM 1 - это компактный, высокоточный фотометр для измерения концентрации спермы. Простая очистка, минимальное техническое обслуживание.

# 3 РАЗБАВЛЕНИЕ СПЕРМЫ



## ■ Beyond®

Разбавитель для длительного хранения охлажденной спермы жеребца.

### ⚙ Описание продукта

- Хранение и транспортировка спермы до 14 дней при температуре +5°C
- Сперма жеребцов с низкой устойчивостью к охлаждению и замораживанию или изначально низкого качества может храниться до 7 дней при температуре +17°C
- Уменьшение количества сборов спермы и более гибкая организация ИО
- Более длительный срок хранения уменьшает количество партий спермодоз для осеменения
- Синтетический химически определенный разбавитель
- 100 мл готового к использованию разбавителя
- Снижение риска возникновения воспаления матки
- Производство и контроль качества в соответствии с требованиями GMP
- Подготовка осуществляется в три простых этапа: разбавление в пропорции 1:1 с предварительным разбавителем – центрифугирование со средой CushionFluid или без нее – финальное разбавление с Beyond® до 50–100 млн/мл

Beyond®, 100 мл готового к использованию разбавителя

13570/0100



## ПЕРЕЛОМНЫЙ МОМЕНТ В ОТРАСЛИ КОНЕВОДСТВА

Благодаря Beyond® стало возможным хранение спермы в течение 14 дней при температуре +5°C.



Больше информации

## EquiPlus

Сбалансированная среда с сухим молоком для сохранения активности спермиев до 72 часов. Предназначена для хранения и транспортировки при 5°C.

EquiPlus, порошковый* [1]	
для 1 л, с линкомицином и спектиномицином	13570/0202
для 100 мл, с линкомицином и спектиномицином	13570/0210
для 100 мл, с амикацином и пенициллином	13570/0215
для 1 л, без антибиотиков	13570/0201
для 100 мл, без антибиотиков	13570/0240

EquiPlus Combi, порошковый + 100 мл бидистиллированной воды [2]	
с линкомицином и спектиномицином	13570/0220
с гентамицином	13570/0221
без антибиотиков	13570/0222

EquiPlus, жидкий [3]	
100 мл, с линкомицином и спектиномицином	13570/0251
100 мл, с амикацином и пенициллином	13570/0263
100 мл, с тикарциллином	13570/0262
100 мл, с гентамицином	13570/0301

\* Дистиллированная вода не входит в комплект.

## Gent

Культуральная среда для спермы жеребцов, которая подходит для хранения спермы при температуре от +4°C до +6°C в течение прибл. 72 часов. С яичным желтком и антибиотиком. Поставляется в замороженном виде. Поставляется в замороженном виде, готова к использованию после подогрева.

Gent, 45 мл	13571/0045
-------------	------------

## Подготовка разбавителя

CushionFluid, среда для щадящего центрифугирования спермы жеребцов, обеспечивает получение большего количества спермиев по сравнению со стандартным центрифугированием

100 мл [1]	13580/0001
30 мл	13580/0030

Среда для центрифугирования, порошок для приготовления 1 л прозрачного раствора ЭДТА-глюкозы [2]

Бидистиллированная вода, стерилизованная, не содержит пирогенов	
1 л [3]	13570/1000
100 мл	13570/1100

## ИДЕАЛЬНОЕ СОЧЕТАНИЕ

Сочетание порошкового разбавителя (в крышке) и стерильной чистой воды (во флаконе) обеспечивает исключительную простоту приготовления EquiPlus Combi.



1



2

3



1



3



2

## Spectrum - SBS CryoSystem

SBS CryoSystem состоит из ряда разбавителей Spectrum, которые отличаются друг от друга криопротекторами и специфическим содержанием желтка или молока. Концепция Spectrum позволяет подобрать оптимальный разбавитель для каждого конкретного жеребца. С помощью замороженной-оттаянной спермы можно достичь показателей жеребости, сопоставимых с результатами при использовании охлажденной спермы. Предлагается пять готовых к использованию разбавителей, предназначенных для транспортировки и хранения при температуре  $-20^{\circ}\text{C}$ .



Больше информации

Разбавление спермы

<b>Spectrum Orange</b>	
30 мл	13572/0020
15 мл	13572/0200
<b>Spectrum Red</b>	
30 мл	13572/0030
15 мл	13572/0300
<b>Spectrum Green</b>	
30 мл	13572/0040
15 мл	13572/0400
<b>Spectrum Blue</b>	
30 мл	13572/0050
15 мл	13572/0500
<b>Spectrum Violet</b>	
30 мл	13572/0060
15 мл	13572/0600

Низкое содержание молока и яичного желтка. Лучше всего сочетается с медленным охлаждением и замораживанием.

Высокое содержание яичного желтка, отсутствие молока. Лучше всего сочетается с быстрым охлаждением и замораживанием.

На основе молока, с низким содержанием яичного желтка. Лучше всего сочетается с быстрым охлаждением и замораживанием. Подходит только для некоторых жеребцов.

Низкое содержание молока и яичного желтка. Лучше всего сочетается с медленным охлаждением и замораживанием. Криопротектор обладает высокой мембранной проницаемостью.

Низкое содержание молока, содержит яичный желток. Лучше всего сочетается с медленным охлаждением и замораживанием. Сбалансированная комбинация криопротекторов.



## Spectrum Duo

Spectrum Duo - это новая концепция разбавителей SBS Spectrum, разработанная для упрощения логистики. Обеспечивая те же результаты, что и готовые к использованию варианты разбавителей, разбавители Spectrum Duo состоят из двух компонентов, которые можно легко смешать в готовый продукт, добавив яичный желток. Транспортировка при температуре  $<+20^{\circ}\text{C}$ , хранение при температуре  $<+8^{\circ}\text{C}$ .

Spectrum Duo Red	13572/0230
Spectrum Duo Violet	13572/0260



## Тест-набор Spectrum

Набор содержит: 2x Spectrum Orange (15 мл), 2x Spectrum Red (15 мл), 1x Spectrum Blue (15 мл), 1x Spectrum Violet (15 мл), 1x Spectrum Green (15 мл), 2x CushionFluid (30 мл), 2x SBS среда для центрифугирования (120 мл)

Тест-набор Spectrum	13572/0000
---------------------	------------





В наличии широкий выбор водяных бань различных размеров!

## Водяная баня

- Электронный контроль температуры, нержавеющая сталь, с решеткой и крышкой
- Диапазон рабочих температур: минимум 5°C выше температуры окружающей среды до +100 °C (в зависимости от атмосферного давления)
- Интуитивно понятный 3,5-дюймовый цветной графический дисплей с сенсорным экраном
- Внутренние размеры: 267 x 200 x 207 мм (Ш x В x Г)
- Внешние размеры: 349 x 378 x 289 мм (Ш x В x Г)

### Водяная баня, 10 л

230 V	14079/0001
110 V	14079/0002



## Центрифуга Minitube

- С поворотным-откидным ротором
- В комплекте с держателями пробирок: 4 x 100 мл/4 x 50 мл/8 x 15 мл
- Скорость в g (RCF) и rpm: макс. скорость 4000 rpm/2200 x g
- Память: 100 программ
- Размеры: 380 x 300 x 490 мм (Ш x В x Г)

### Центрифуга Minitube

230 V	14601/0000
110 V	14601/0001



## Роллерный миксер RM5

- Для щадящей, равномерной гомогенизации спермадозы в пробирке
- Подходит для использования внутри холодильника
- С 5 роликами, длина ролика прибл. 320 мм
- Размеры: 430 x 110 x 180 мм (Ш x В x Г)

### Роллерный миксер RM5

230 V	14340/0348
110 V	14340/0349



## Лабораторный шейкер VIBRAMAX 100

- Платформа с 2 фиксаторами и нескользящей резиновой прокладкой, с таймером
- Частота колебаний: 150-1350 циклов/мин
- Амплитуда: 3 мм
- Таймер: 0-120 мин, предварительная установка, возможность переключения на режим непрерывной работы
- Площадь платформы: 220 x 220 мм

### Лабораторный шейкер VIBRAMAX 100

230 V	14703/0304
110 V	14703/0305



# 4 ТРАНСПОРТИРОВКА И ХРАНЕНИЕ ЖИДКОЙ СПЕРМЫ

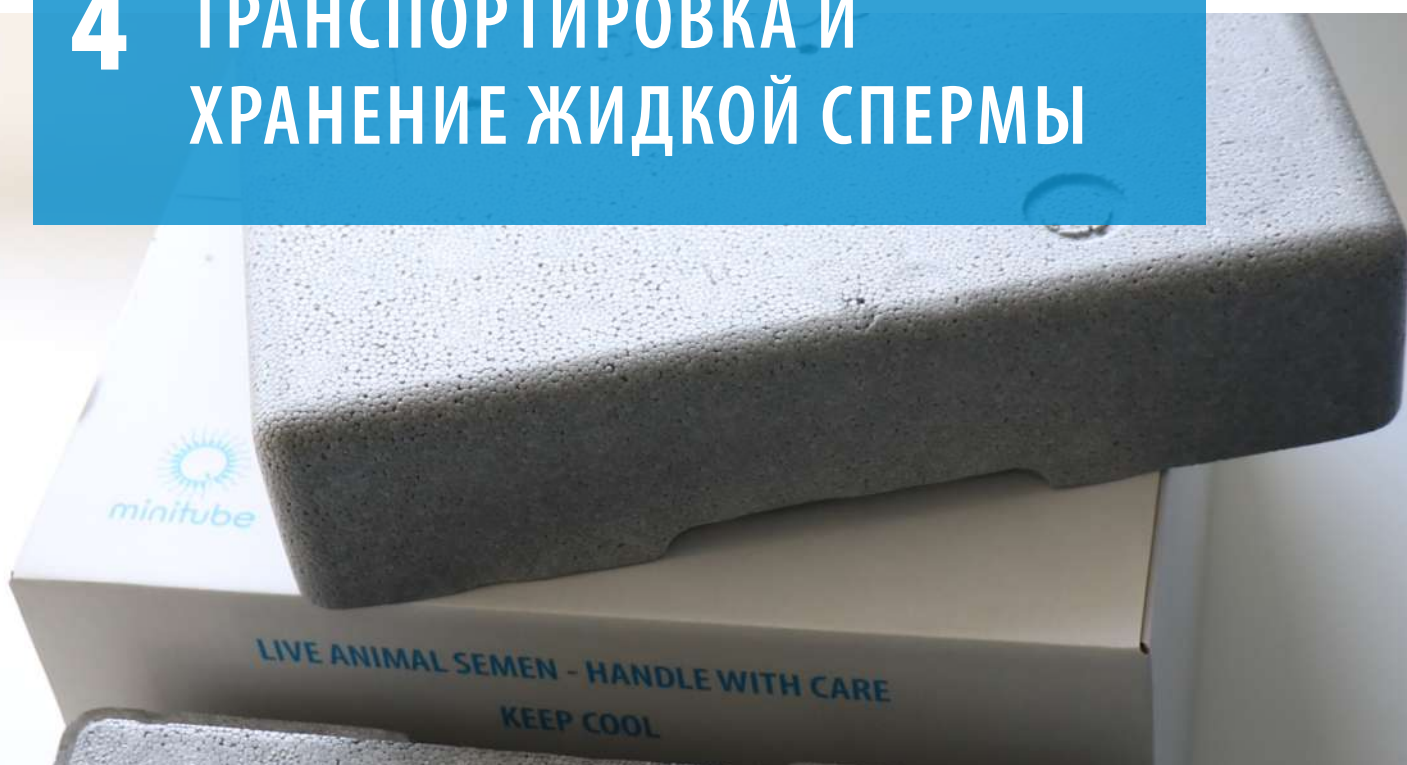

## Пластиковые пробирки

Пластиковая пробирка, с градуировкой

50 мл, завинчивающаяся крышка, плоское основание, стерилизованная, 25 шт./упаковка [1] 17220/0017

30 мл, завинчивающаяся крышка, плоское основание, стерилизованная, 50 шт./упаковка [2] 17231/0030

13 мл, завинчивающаяся крышка, круглое дно, стерилизованная, 100 шт./упаковка [3] 17230/6001

13 мл, без крышки, круглое дно, 100 шт./упаковка 17230/6000

## Принадлежности

Завинчивающаяся крышка, для пластиковой пробирки 13 мл, 1000 шт./упаковка [4]

белая 17230/6054

красная 17230/6055

синяя 17230/6056

фиолетовая 17230/6057

зеленая 17230/6058

желтая 17230/6059

Штатив, для 20 пластиковых пробирок 12/13 мл, оргстекло 17230/9384





## УМЕНЬШЕНИЕ УГЛЕРОДНОГО СЛЕДА

Транспортировочный бокс из джута - это экологичное, компактное и функциональное решение для упаковки. Вкладыши на 100% компостируемые.

### Джутовый транспортировочный бокс

#### Описание продукта

- Изготовлен из джута - возобновляемого природного сырья
- Поддерживает постоянную температуру до 30 часов
- В комплект входят картонная коробка, джутовые вставки, 2 охлаждающих пакета и 2 пластиковые пробирки (50 мл)
- Внешние размеры: 200 x 185 x 200 мм (Ш x Г x В)

Джутовый транспортировочный бокс 17229/0001



### Неопорный транспортировочный бокс

#### Описание продукта

- Изготовлен из высокоизолирующего неопера
- Поддерживает постоянную температуру до 45 часов
- В комплект входят транспортировочный контейнер, картонная коробка, 2 хладоэлемента, 2 одноразовых шприца (20 мл), 2 защитных колпачка для шприцов, 2 пластиковые пробирки (13 мл)
- Внешние размеры: 290 x 290 x 180 мм (Ш x Г x В)

Неопорный транспортировочный бокс 17229/0002



### Стерильные пакеты

Стерильный пакет, с проволочным замком и полем для надписи, 100 шт./упаковка

60 мл 17224/0250

120 мл 17224/0500

350 мл 17224/1000



### Одноразовые шприцы

Одноразовый шприц, соединение Luer, полностью пластиковый, стерилизованный

1 мл, 100 шт./упаковка 19801/0001

2 мл, 100 шт./упаковка 19801/0002

5 мл, 100 шт./упаковка 19801/0005

10 мл, 100 шт./упаковка 19801/0010

20 мл, 100 шт./упаковка 19801/0020



Транспортировка и хранение свежей спермы

# 5 ОБРАБОТКА СОЛОМИНОК



## SFS 133

### Описание продукта

- Полуавтоматическая фасовочно-укупорочная машина
- Фасовка и укупорка по 6 соломинок в такт
- Укупорка производится надежно и гигиенично с помощью металлических укупорочных шариков
- В каждой соломинке автоматически образуется воздушный пузырек размером 1 см
- Производительность: прибл. 2000 соломинок в час

SFS 133, для соломинок 0,5 мл, с вакуумной бутылкой, форсункой наполнения и отсасывания, магазином для соломинок **13133/0133**

Насос низкого вакуума, 30-60 Нг, с манометром и клапаном

230 V/50 Hz **13133/0267**

115 V/50 Hz **13133/0268**

Устройство загрузки картриджей, с блоком загрузки и 10 картриджами для 36 соломинок 0,5 мл **13133/0005**

### Принадлежности

Форсунка наполнения с 6 иглами **13133/1000**

Форсунка отсасывания с 6 иглами **13133/2000**

Уплотнитель, для всех форсунок наполнения/отсасывания, 5000 шт./упаковка **13021/3001**

Силиконовый шланг для SFS, прозрачный, 3 x 1 мм, длина 10 м **13133/3550**

Металлический укупорочный шарик для соломинок 0,5 мл **13400/9900**





Больше информации

## MPP Uno

Фасовка и укупорка 1 соломинки за цикл - оптимальное решение для работы с небольшими объемами.

### Описание продукта

- Автоматическая фасовочно-укупорочная машина для соломинок 0,25 мл и 0,5 мл
- Производительность: прибл. 4000 соломинок в час
- Быстрый переход между соломинками 0,25 и 0,5 мл и наоборот без использования инструментов (1-2 минуты)
- Сменный магазин, вместимость: 2400 соломинок 0,25 мл или 1200 соломинок 0,5 мл
- Ультразвуковой генератор в отдельном корпусе, который может быть установлен на расстоянии до 2,5 м (переключатель ВКЛ/ВЫКЛ находится непосредственно на машине)
- Разработана для обеспечения идеальных условий гигиены и безопасности
- Возможна эксплуатация в холодном помещении, холодильной камере или при комнатной температуре как автономно, так и в комбинации с принтером MiniJet (комбисистема)
- Очень компактное устройство, занимающее мало места; размеры машины: 460 x 350 x 410 мм (Ш x В x Г) + ультразвуковой генератор
- Вакуумный блок со встроенным резервуаром и функцией автоматической регулировки; уровень вакуума легко изменяется с помощью кнопок
- Управление с помощью программируемого логического контроллера
- Источник питания: 110 V/60 Hz или 230 V/50-60 Hz



1



2



3



4



5

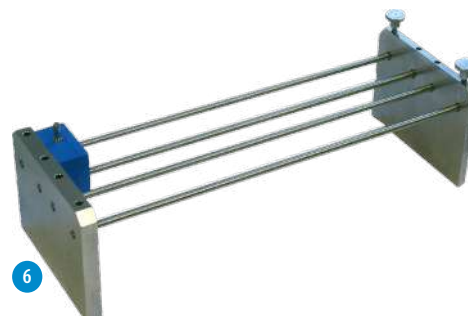

6

Обработка соломинок

MPP Uno, комплект [1] 13017/0000

### Принадлежности

Форсунка наполнения, для соломинок 0,5 мл [2] 13017/0017

Форсунка отсасывания, для соломинок 0,5 мл [3] 13017/0027

Магазин, для соломинок 0,25 мл и 0,5 мл [4] 13018/0006

Уплотнитель, для игл 0,25 мл и 0,5 мл, 5000 шт./упаковка 13021/3001

Шланг наполнения/отсасывания, 380 мм, спермадобротный материал (силикон), V-образный вырез, упакован в фольгированный пакет, 100 шт./упаковка 13021/3800

Одноразовый конус для спермы, 100 шт./упаковка [5] 13018/0100

Держатель форсунок, наполнения и отсасывания, штабелируемый, нержавеющая сталь [6] 13017/0050

## EasyCoder

Чистая и не оставляющая запаха маркировка соломинок без чернил и растворителей.

### Описание продукта

- Термотрансферный принтер с автоматической подачей соломинок (производительность: 3600 соломинок в час) для мгновенной стойкой печати
- Неповторимая аккуратная и четкая печать на соломинках 0,5 мл и 0,25 мл; легкий и быстрый переход между различными размерами соломинок
- Печать до 3-х строк на соломинку, включительно штрихкоды, логотипы и специальные символы
- Управление через ПК с помощью понятного и удобного программного обеспечения Minitube
- Легкость в работе и техническом обслуживании
- Габаритные размеры (Д x Ш x В): 660 x 370 x 310 мм (без ПК)
- Источник питания: 110 V/50-60 Hz или 230 V/50-60 Hz

Принтер EasyCoder 13038/0000

Красящая лента, черная 13038/0010



Больше информации

## MultiCoder

Быстрая и удобная машиночитаемая маркировка лабораторных изделий.

### Описание продукта

- Высокое разрешение струйной печати
- Система защиты печатающей головки (предотвращает высыхание чернил)
- Широкий выбор насадок
- Не требуются дополнительные инструменты для смены насадок
- Предварительно разработанные макеты печати
- Загрузка файлов Excel для печати
- Простое редактирование макетов печати с помощью функции перетаскивания

### + Преимущества для Вас

- + Высокая гибкость: встроенная система струйной печати может маркировать различные материалы, такие как пластик, стекло или алюминий
- + Подвижная направляющая и уникальная, простая в использовании несущая система обеспечивают быструю замену маркируемых объектов и быстрый рабочий процесс
- + Простая печать информации на минимальном пространстве, включая текст, штрихкод, QR-код и логотип

Принтер MultiCoder 13145/0000



## УНИКАЛЬНЫЙ, МНОГОФУНКЦИОНАЛЬНЫЙ И ЭКОНОМИЧНЫЙ

Быстрая и простая печать на целом ряде предметов: соломинках для спермы, гоблетах, кассетах, культуральных чашках, макросоломинках, шприцах, криопробирках и многих других.



Больше информации

## Соломинки для спермы

На протяжении более 30 лет соломинки Minitube используются во всем мире в качестве стандарта для замораживания спермы. Процесс контроля качества, технологии производства и выбор материалов Minitube гарантируют **надежность продукта**, который неизменно превосходит отраслевые стандарты.

В **эко соломинках** внутренняя часть пробки короче в сравнении с пробками стандартных соломинок и тем самым **абсорбируется на 3-4 % меньше спермиев**. Они идеально подходят для ночной эквilibрации спермы при пониженных температурах. **Эко соломинки** применяются аналогично стандартным соломинкам для спермы.



По запросу возможна предварительная маркировка соломинок.

	Соломинка 0,5 мл	Эко соломинка 0,5 мл
прозрачная	13408/0010	13408/3010
красная прозрачная	13408/0044	13408/3044
зеленая прозрачная	13408/0054	13408/3054
синяя прозрачная	13408/0064	13408/3064
серая прозрачная	13408/0074	13408/3074
желтая прозрачная	13408/0094	13408/3094
розовая	13408/0100	13408/3100
бирюзовая	13408/0130	13408/3130
оранжевая	13408/0140	13408/3140
оранжевая прозрачная	13408/0144	13408/3144
бежевая	---	13408/3180
фисташковая	13408/0200	13408/3200
фисташковая прозрачная	13408/0204	13408/3204
белая	13408/0210	13408/3210

## Макросоломинки

Макросоломинки, 100 шт./упаковка [1]

2,5 мл, длина: 140 мм	13441/0133
4 мл, длина: 140 мм	13441/0240
5 мл, длина: 140 мм	13441/0280

Укупорочные шарики для макросоломинок,  
1000 шт./упаковка [2]

металлические	13440/0000
стеклянные, синие	13440/0100
стеклянные, зеленые	13440/0200
стеклянные, красные	13440/0600
стеклянные, желтые	13440/0900



# 6 ЗАМОРАЖИВАНИЕ И КРИОХРАНЕНИЕ СПЕРМЫ



## Замораживатели

Замораживатели Minitube являются компактными и простыми в обращении устройствами. Они состоят из высококачественной пенополистироловой коробки, внутреннего контейнера из нержавеющей стали и плавучей рамки. Контейнер из нержавеющей стали заполняется жидким азотом. Плавающая на поверхности азота рамка позволяет соломинкам 0,5 мл или 0,25 мл находиться на нужном расстоянии от азота во время первого этапа охлаждения. Затем соломинки вручную погружаются в азот.

- Возможность регулирования расстояния между соломинками и поверхностью жидкого азота
- Подходит для работы с соломинками 0,5 мл и 0,25 мл
- Низкий расход азота
- Коробка из высококачественного пенополистирола и внутренний контейнер из нержавеющей стали
- Удобная транспортировка

### Замораживатели

на 20 соломинок [1]	15043/0636
на 90 соломинок [2]	15043/0736

### Принадлежности

Блок загрузки к плавучей рамке на 90 соломинок	15043/0738
Дополнительные рамки	
для замораживателя на 20 соломинок [3]	5015043/0600
для замораживателя на 90 соломинок [4]	5015043/0900



## Автоматический замораживатель IceCube 14S



Большой вариант:  
IceCube 14M

Замораживатель с компьютерным управлением, удобным вводом данных и автоматической записью кривой замораживания.

### Описание продукта

- Диапазон температур: от +40°C до -180°C
- Скорость охлаждения: от 0,01 до 60°C/мин
- Скорость нагрева: от 0,01 до 15°C/мин
- Точность отображения: 0,01°C
- Измерение температуры с помощью 2-х термометров сопротивления Pt-100
- Вместимость: прибл. 900 соломинок 0,5 мл на цикл замораживания
- Программное обеспечение для программирования и контроля замораживания, сохранение в памяти неограниченного количества программ и файлов обработки, цветной графический дисплей с отображением всех температурных кривых, широкие возможности настройки параметров
- Размеры: 540 x 420 x 520 мм (Д x Ш x В), вес: 29 кг

IceCube 14S, с комплектом соединителей для контейнера с жидким азотом	
с планшетом 10" [1]	16821/3000
с сенсорным монитором 12"*	16821/2000
без монитора*	16821/1000

### Принадлежности

Рампа для IceCube 14S, на 36 соломинок [2]	16821/5036
Загрузочный блок для рампы	16821/5037
Приспособление для загрузки рампы IceCube 14S [3]	16821/5030
Проставка для IceCube 14S [4]	16821/5018
Контейнер высокого давления для жидкого азота, 60 л	16820/1900
Основание на роликах для контейнера для жидкого азота	16501/0204
Щипцы для рампы [5]	16821/5031

### Замораживание эмбрионов с IceCube:

Функция автосидинга для замораживания эмбрионов	16821/5019
Рампа для автосидинга (с проставкой) [6]	
вместимость: 35 соломинок 0,5 мл	16821/5020
вместимость: 43 соломинки 0,25 мл	16821/5021

\* Для подключения к ПК или ноутбуку.

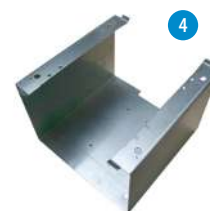

Замораживание и  
криохранение спермы

## Гоблеты

### Гоблеты [1]

Ø 7,1 мм	белый	16907/0071
Ø 10 мм	белый*	16910/0010
Ø 13 мм	белый*	16913/0133
Ø 35 мм	белый	16935/0135
Ø 53 мм	белый	16953/0133
Ø 65 мм	белый	16965/0133
шестигранный	белый	16970/0136

\* Предлагаются различных цветов.

### Принадлежности

#### Держатели гоблетов [2]

для 2 гоблетов 7,1 мм	16965/6171
для 2 гоблетов 10 мм	16965/6000
для 2 гоблетов 13 мм	16965/6013

Маркировочные этикетки для держателей гоблетов, различных цветов 13422/00xx

Разделитель гоблетов, 12 x 6,5 см, 100 шт./упаковка [3] 16967/0065

Идентификационный стержень, длина 140 мм

для соломинок 0,25 мл	16903/0210
для соломинок 0,5 мл	16903/1210

Воронка из нержавеющей стали для гоблетов 65 мм [4] 15004/0402



## Кассеты для хранения соломинок

	Треугольные кассеты [5]*		Плоские кассеты [6]**	
	длинные	короткие	длинные	короткие
зеленые	16981/01351	16981/01201	16980/1201	16980/0601
синие	16981/01361	16981/01211	16980/1202	16980/0602
желтые	16981/01371	16981/01221	16980/1203	16980/0603
красные	16981/01381	16981/01231	16980/1204	16980/0604
белые	16981/01391	16981/01241	16980/1205	16980/0605
бежевые	16981/01401	16981/01251	16980/1206	16980/0606
оранжевые	-	-	16980/1207	16980/0607

\* Для 10/20 соломинок 0,5 мл или 28/56 соломинок 0,25 мл.

\*\* Для 3/6 соломинок 0,5 мл или 6/12 соломинок 0,25 мл.





Другие варианты и размеры криососудов

## Криососуды для хранения

- 6 канистр 279 x 83 мм
- Время статического хранения: 175 дней
- Диаметр горловины: 55 мм
- Общая высота: 690 мм
- Вместимость: 3732 x 0,5 мл соломинки
- Вес (заполненный): 42 кг

MVE криососуд ET 35, объем: 36 л

16503/3606



## Vapor Shipper

- 1 канистра 278 x 67 мм
- Время статического хранения: 13 дней
- Скорость статического испарения: 0,26 л/день
- Вместимость: 938 соломинок 0,25 мл / 440 соломинок 0,5 мл (1 уровень)
- Диаметр горловины: 70 мм
- Высота: 468 мм
- Диаметр: 222 мм

MVE Vapor Shipper SC 4/2 V, объем: 3,6 л [1]

16504/2001

- 1 канистра 278 x 46 мм
- Время статического хранения: 21 день
- Скорость статического испарения: 0,20 л/день
- Вместимость: 452 соломинки 0,25 мл / 210 соломинок 0,5 мл
- Диаметр горловины: 51 мм
- Высота: 492 мм
- Диаметр: 222 мм

MVE Vapor Shipper SC 4/3 V, объем: 4,3 л [2]

16504/3001

Защитная транспортировочная упаковка, для Vapor Shipper, изготовлена из пластика, отвечает требованиям IATA [3]

16504/3010



## CryoCube™ Dry Shipper

- 1 канистра 127 x 35 мм
- Время статического хранения: 5 дней
- Вместимость: 182 соломинки 0,25 мл / 88 соломинок 0,5 мл
- Диаметр горловины: 35 мм
- Высота: 305 мм
- Диаметр: 305 мм

CryoCube™ Dry Shipper

16505/0100



Замораживание и криохранение спермы

# 7 ОСЕМЕНЕНИЕ И ДИАГНОСТИКА

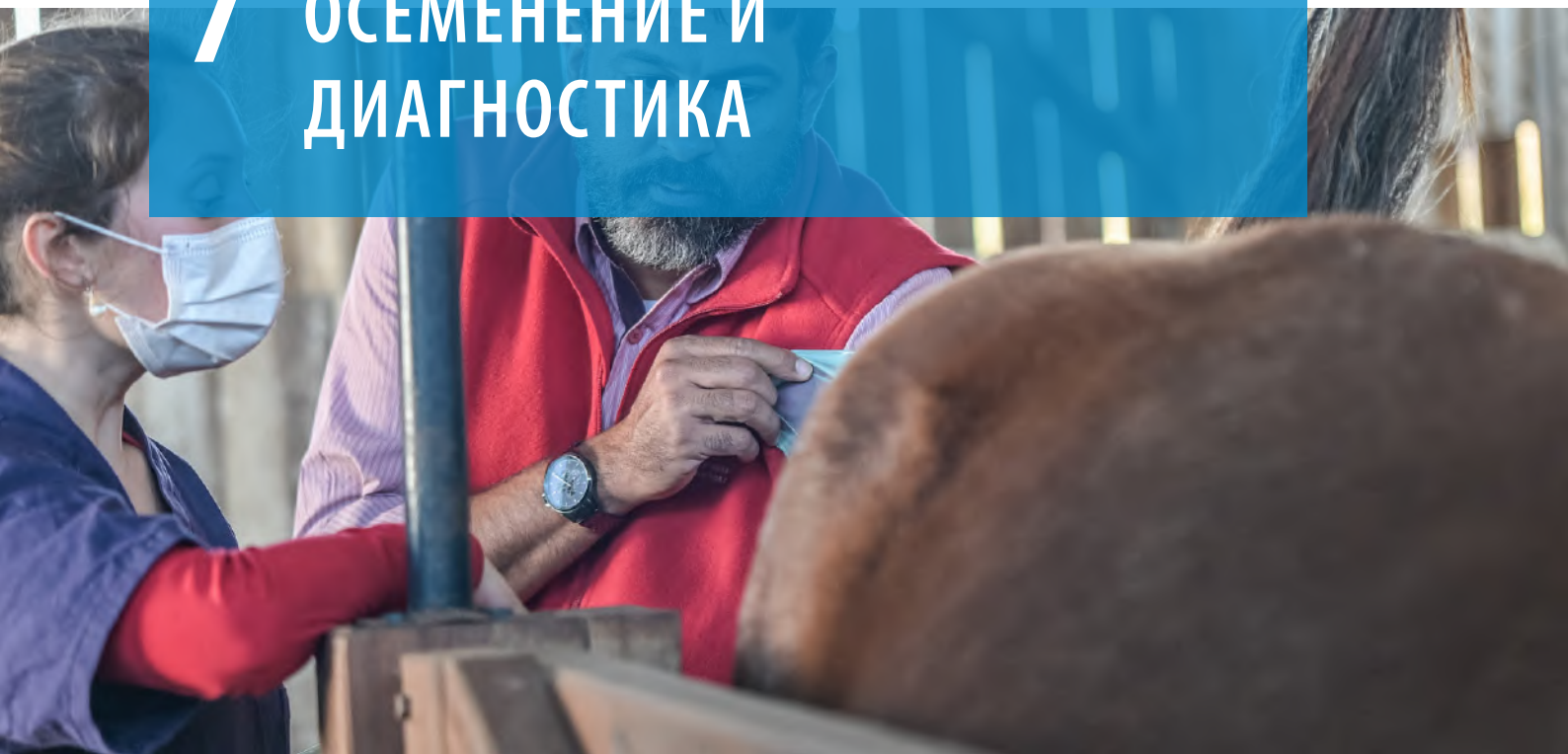

## ■ Универсальные пипетки для ИО

### ⚙ Описание продукта

- Подходят для осеменения как свежей, так и замороженной спермой в соломинках
- Гладкий круглый наконечник для мягкого введения
- Гибкий стержень облегчает работу; длинные пипетки с ультрагибким стержнем для глубокого внутриматочного осеменения
- Наконечник с внутренним конусом для соломинок 0,5 мл обеспечивает 100% введение спермы напрямую в матку
- При использовании стилета для ИО с соломинками 0,5 мл с одной и той же пипеткой можно поочередно использовать несколько соломинок
- Пальцевый упор с адаптером для присоединения шприца и макросоломинок

#### Универсальные пипетки

длина: 57 см, 5 шт./упаковка	17209/0005
длина: 57 см, 1 шт./упаковка, стерилизованная	17209/0001
длина: 65 см, 5 шт./упаковка	17209/1165
длина: 65 см, 1 шт./упаковка, стерилизованная	17209/1265
длина: 75 см, 5 шт./упаковка	17209/1175
длина: 75 см, 1 шт./упаковка, стерилизованная	17209/1275

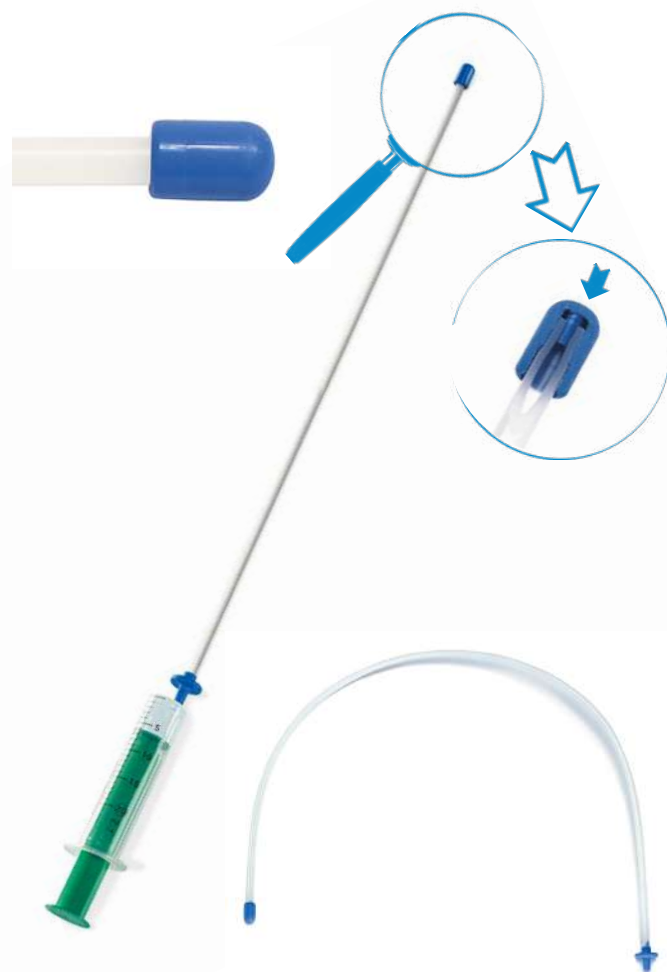

## Пипетка для глубокого ВМО с внутренним катетером

Для глубокого внутриматочного ИО малыми объемами спермы, если соломинки не могут быть использованы. Пипетка оснащена внутренним катетером для уменьшения объема канала, по которому проходит сперма.

Пипетка для внутриматочного ИО с внутренним катетером	
длина: 65 см, 5 шт./упаковка	17207/1165
длина: 65 см, 1 шт./упаковка, стерилизованная	17207/1265
длина: 75 см, 5 шт./упаковка	17207/1175
длина: 75 см, 1 шт./упаковка, стерилизованная	17207/1275

## Гибкий стилет

Гибкий стилет для глубокого внутриматочного или транцервикального осеменения лошадей с помощью универсальной пипетки и соломинок 0,5 мл. Сперма из соломинок 0,5 мл попадает непосредственно в матку, что обеспечивает 100% введение спермы. Стиллет изготовлен из нержавеющей стали и оснащен двумя выступами для извлечения пустых соломинок, что позволяет поочередно использовать несколько соломинок с одной и той же пипеткой.

Гибкий стилет	
длина: 57 см	17209/1057
длина: 65 см	17209/1065
длина: 75 см	17209/1075

## Пипетки для осеменения свежей спермой

Пипетка для ИО	
с соединением Luer, 60 см, закругленный наконечник, 25 шт./упаковка [1]	17209/2000
с соединением Luer, 65 см, большего диаметра, закругленные концы, стерилизованная, 25 шт./упаковка [2]	19290/1105

Переходная канюля для шприца для спермы, длина: 13 см, 10 шт./упаковка [3]	17229/0020
--	------------

## Санитарные чехлы

Санитарные чехлы используются во время ИО и ПЭ для защиты инструментов от загрязнения во время прохождения через влагалище до достижения шейки матки.

Санитарные чехлы для искусственного осеменения, длина: 46 см, 80 шт./рулон [1]	17028/0100
Санитарные чехлы для переноса эмбрионов, длина: 53 см, 80 шт./рулон [2]	19271/0080

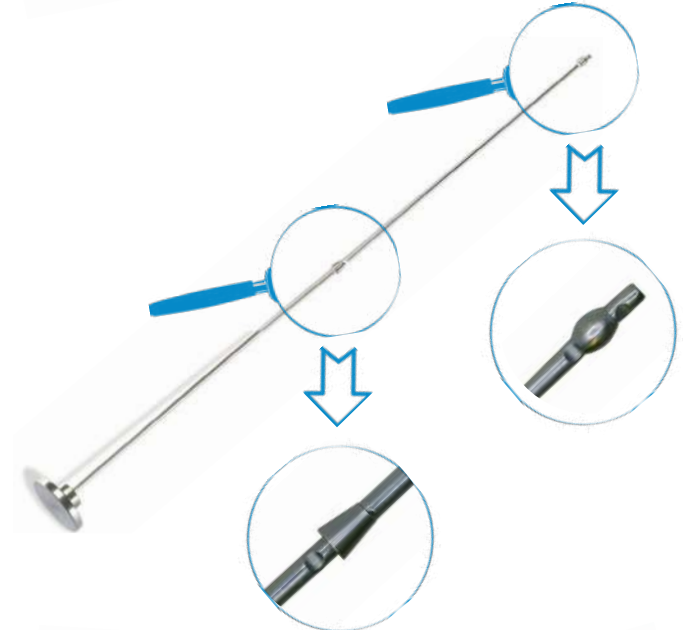

Осеменение и диагностика

## Оттаиватель MiniThaw

### Описание продукта

- Переменная установка температуры (от окружающей среды до +50°C)
- Цифровое отображение фактической температуры
- Подъемник для соломинок имеет три отделения и позволяет размораживать до 10 соломинок одновременно (0,5 мл или 0,25 мл)
- Возможно использование в автомобиле (12 V/24 V) или подключение к розетке (110/230 V)
- Прочность и простота в обращении

MiniThaw [1] 17048/0000

### Принадлежности

Блок питания для оттаивателя 12 V/ 110 V/ 220 V 17165/1395

Подставка металлическая для MiniThaw [2] 17048/0005

Цифровой таймер, с магнитом, батарейка в комплекте [3] 17048/0006



## Резак MiniCutter

### Описание продукта

- Точный срез соломинок 0,25 мл и 0,5 мл
- Обеспечивает прямой срез на строго необходимой длине, что помогает избежать потери спермы
- Эргономичная форма
- Простая очистка

MiniCutter для соломинок 17062/0010



## Перчатки для осеменения

Эластичные и прочные перчатки из перерабатываемого полиэтилена обеспечивают превосходные ощущения в сочетании с хорошей защитой. Уменьшенный диаметр перчатки позволяет удерживать ее на руке не снижая ее прочности.

Перчатки для осеменения, пальцев, длина до плеча

чувствительные, зеленые, 100 шт./упаковка [1] 17080/0015

сверхчувствительные, прозрачные, 100 шт./упаковка 17080/0050

сверхчувствительные, прозрачные, индивидуально упакованные, стерилизованные, 50 шт./упаковка 17080/0052

зеленые, индивидуально упакованные, стерилизованные, 50 шт./упаковка [2] 17080/0250



## Тупфер для взятия мазка из матки

С пипеткой для введения с перфорированным наконечником для взятия проб без риска загрязнения. Защитная оболочка разрывается в определенном месте. В комплект входят два колпачка для транспортировки тупфера в лабораторию. Мазок может быть помещен непосредственно в транспортировочную среду AMIES для предотвращения высыхания образца.

Тупфер для взятия мазка из матки, индивидуально упакованный, стерилизованный, 10 шт./упаковка

с транспортировочной средой AMIES 17214/2951

без транспортировочной среды 17214/2950



## Цитологическая щетка

Для взятия клеток из матки кобылы для проведения цитологических исследований и немедленной оценки мазка.

Цитологическая щетка, индивидуально 17214/2960

упакованная, стерилизованная, 10 шт./упаковка, с транспортировочным боксом для предметных стекол



## Рефрактометр для молозива

Используется для определения уровня иммуноглобулина в молозиве кобылы для обеспечения достаточного питания новорожденного жеребенка. Молозиво высокого качества должно быть заморожено для использования в экстренных случаях. Для проведения теста достаточно лишь одной капли молозива. Нет необходимости в батарейках и расходных материалах. Очень простой в обращении.

Рефрактометр для молозива, с кейсом 24400/0150



## Спекулы и щипцы

Одноразовый speculum, из картона 17210/0000

с отражающим алюминиевым покрытием внутри, гладкий передний край для мягкого введения, внутренний диаметр: 3 см, длина: прил. 43 см, стерилизованный, 100 шт./упаковка [1]

Спекулум Поланского, нержавеющая сталь [2] 17210/4200

Цервикальные щипцы Гётце, нержавеющая сталь, 54 см

с источником света [3] 17212/0055

без источника света 17212/0054

Щипцы для биопсии, ручка: 60 см, 17214/5066  
бранши: 4 x 28 мм, нержавеющая сталь [4]

Металлический контейнер, с крышкой и ручками 17215/0149  
для стерилизации и транспортировки speculuma и цервикальных щипцов, 560 x 230 x 120 мм (Ш x В x Г) [5]

Светодиодный фонарик, питание от аккумулятора 17210/0010  
(до 250 ч), с зажимом для крепления, длина: 96 мм [6]



# 8 ПЕРЕНОС ЭМБРИОНОВ И ОРУ



## Катетеры для вымывания эмбрионов для кобыл

Все размеры в сочетании с Y-образным соединением обеспечивают большой поток промывочной среды. Баллон (100 мл) в надутом состоянии плотно закрывает цервикс.

### Описание продукта

- В индивидуальной упаковке, стерилизованный
- Длина: прибл. 90 см
- Соединение Foley, большие передние отверстия
- СН 28: закрытый наконечник, СН 32 и СН 36: открытый конец
- Изготовлен из силикона, стерилизуемый

#### Катетеры для вымывания эмбрионов

СН 28	19009/0028
СН 32	19009/0032
СН 36	19009/0036

Удлинитель для промывочного катетера, высокая скорость потока, длина: прибл. 60 см, с конусообразным наконечником

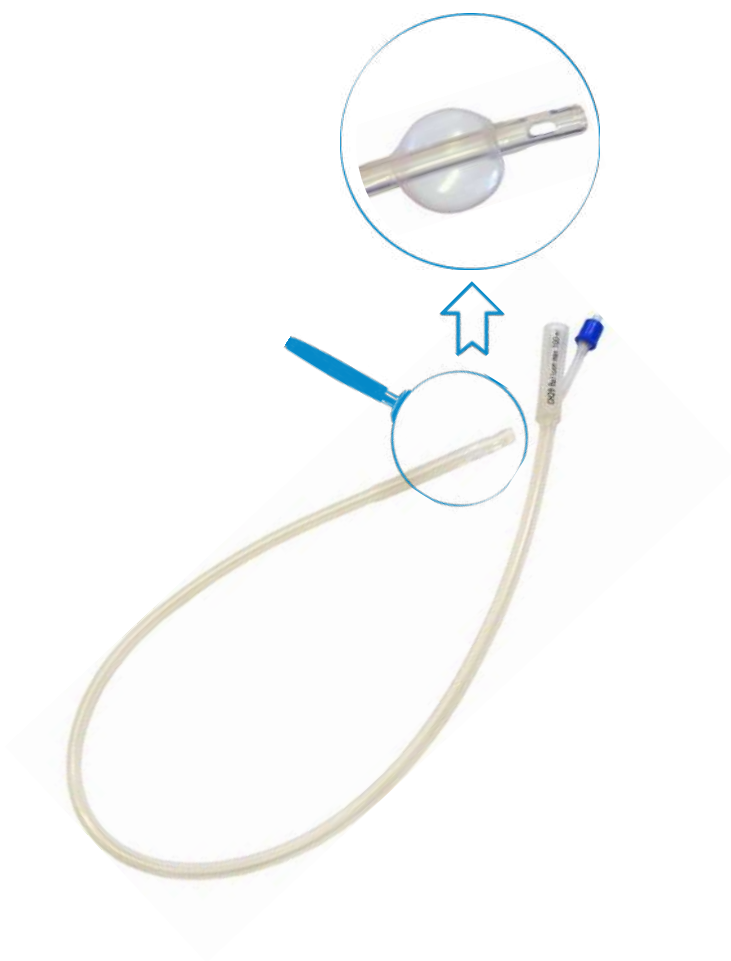

## ПРОСТОТА И БЕЗОПАСНОСТЬ ИСПОЛЬЗОВАНИЯ

Универсальные фильтры двойного назначения и поисковые чашки, не требующие контроля во время процедуры вымывания. Эмбрионы извлекаются непосредственно из фильтрующей чашки.

### ■ Фильтры для вымывания эмбрионов

#### ⚙️ Описание продукта

- Надежная фиксация крышки во время вымывания и легкое снятие после (крышка без резьбы)
- Встроенная поисковая чашка с координатной сеткой облегчает поиск эмбрионов (размер ячеек идеально подходит для эмбрионов всех размеров)
- Также подходят для фильтрации ооцитов после OPU
- Фильтровальная сетка не высыхает, так как остается в контакте с жидкостью
- Избыток жидкости контролируется и удаляется через выводную трубку с зажимом (достаточно большой диаметр входного отверстия обеспечивает необходимую скорость потока среды)
- Возможно соединение со всеми Y-образными трубками
- Стерилизованы и абсолютно герметичны

### ■ EmSafe

#### ⚙️ Описание продукта

- Поддерживает постоянное количество промывочной жидкости в чашке на уровне 60 мл
- Вентиляционное отверстие в крышке и воздушный выход оснащены фильтром, который надежно удерживает эмбрионы в системе

Фильтр EmSafe

19010/6000

### ■ Miniflush®

#### ⚙️ Описание продукта

- Вертикальная система для вымывания эмбрионов с большой площадью фильтрующей поверхности
- Поддерживает постоянный объем 20 мл в течение всей процедуры промывки
- Благодаря своей неглубокой форме поисковая чаша идеально подходит для использования со всеми микроскопами

Фильтр Miniflush®

19222/2000

### ■ Промывочные шланги

Одноразовый Y-образный шланг с зажимом для использования в сочетании с любым катетером. Шланг изготовлен из очень гладкого, гибкого материала. Конец для соединения с фильтром не требует дополнительного адаптера. Стерилизованный, 1 шт./упаковка.

Y-образный промывочный шланг, большой просвет, конусообразный наконечник

19982/0202



## EquiFlush

Готовая к использованию среда для вымывания эмбрионов лошадей. Содержит буферы, BSA или PVA и антибиотики.

- Предлагается в пластиковых бутылках и инфузионных пакетах
- Бутылки с резиновой пробкой для легкого подсоединения Y-образной трубки и петель на дне для подвешивания
- Инфузионный пакет с конфигурацией 3-х портов и герметичными портами для гигиенического выведения жидкости
- Градуировка с шагом 100 мл упрощает дозирование и позволяет контролировать объем в процессе вымывания

EquiFlush	
с BSA и антибиотиками, пакет 1 л	19982/6201
с BSA и антибиотиками, пакет 2 л	19982/6202
с BSA и антибиотиками, бутылка 1 л	19982/6205
с PVA и антибиотиками, пакет 1 л	19982/6211
с PVA и антибиотиками, пакет 2 л	19982/6212
с PVA и антибиотиками, бутылка 1 л	19982/6213



Среда для вымывания

## EquiHold

Готовая к использованию среда для выдерживания эмбрионов лошадей. Содержит буферы, глюкозу, пируват, BSA, аминокислоты, факторы роста и антибиотики. Применяется для:

- Выдерживания эмбрионов при комнатных условиях
- Транспортировки эмбрионов
- Промывки и полоскания эмбрионов
- Загрузки эмбрионов для пересадки в животное-реципиента

EquiHold, 3 x 5 мл	19982/6250
--------------------	------------



Среда для выдерживания

## Набор Equine VIT

Набор для витрификации для прямого переноса эмбрионов лошадей. Набор содержит все необходимое для витрификации 3-х эмбрионов:

- Среды для витрификации (3 x VS1, 3 x VS2, 3 x VS3)
- 3 разбавителя
- 1 шприц 1 мл для наполнения соломинок
- 1 наконечник для пипетки (адаптер для соломинки)
- 4 чашки с 5 лунками
- 10 стерилизованных соломинок 0,25 мл для витрификации
- 10 стерилизованных соломинок 0,5 мл для переноса
- 3 идентификационных стержня
- 1 алюминиевый держатель гоблетов
- 3 гоблета 10 мм

Набор Equine VIT	19982/6251
------------------	------------





## Стереомикроскопы

### Описание продукта

- Зеркало с LED освещением для оптимальной визуализации блестящей оболочки (zona pellucida)
- Общее увеличение от 10x до 70x
- 2 окуляра 10x

Стереомикроскоп, 110 V/60 Hz или 230 V/50 Hz

бинокулярный	12014/0000
тринокулярный	12014/1000

## Контроль температуры

Нагревательный столик, для установки над осветительным элементом стереомикроскопа, 180 x 180 x 10 мм, необходим блок управления температурой [1]

12057/0600

Блок управления HTi 50, для нагревательного столика, свободная настройка температуры, цифровой дисплей [2]

12057/0100

Лабораторная нагревательная плитка, обогреваемая площадь: 470 x 260 мм, заданная температура (+37°C), встроенный блок управления и внешний источник питания [3]

12055/0010

## Обработка эмбрионов

5-луночная чашка с крышкой, стерилизованная, с закругленными краями, MEA тест каждой партии, 4 шт./упаковка [1]

19021/0001

Steripette, 60 мм, в индивидуальной упаковке, стерилизованная, для использования с инсулиновым шприцем объемом 1 мл, 50 шт./упаковка [2]

19025/0050

Одноразовый шприц, 1 мл, соединение Luer, стерилизованный, полностью пластиковый, спермадобротный, 100 шт./упаковка

19801/0001

Микропипеттор, простое и точное пипетирование с помощью колесика, для всех размеров капиллярных трубок объемом до 1 мл

модель А 19022/0000

модель В 19022/0002

Стеклянные капилляры, 250 шт./упаковка

20 µl 19022/0020

50 µl 19022/0050

Чашка Петри

диаметр 35 мм 19020/0035

диаметр 94 мм 19020/0094

диаметр 145 мм 19020/0145

с сеткой, диаметр 65 мм [3] 19020/2065



Доступен широкий спектр микроскопов и принадлежностей!

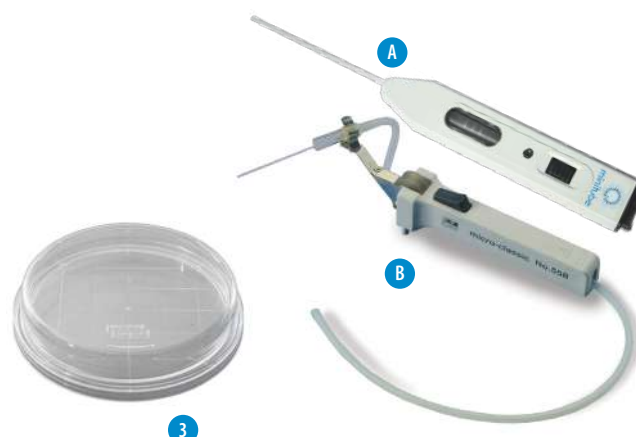
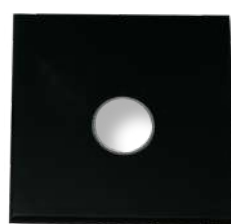

Перенос эмбрионов и ОРУ

## Перенос эмбрионов с использованием соломинок 0,5 мл

Чехол для ПЭ лошадей, индивидуально упакован, стерилизованный, 10 шт./упаковка	
с фронтальным отверстием [1]	19290/1050
с боковым отверстием [2]	19290/1060
Упругий стилет, с белым пальцевым упором	19290/1049
Гибкий стилет, длина: 65 см	17209/1065
Пальцевый упор и кольцо, для использования с чехлами для ПЭ лошадей и стилетом для ИО [3]	19290/1048
Пипетка для ПЭ лошадей, одноразовая, гибкая, металлический наконечник с боковым отверстием, стерилизованная, 1 шт./упаковка [4]	19290/1065
Упругий стилет, с белым пальцевым упором	19290/1049
Гибкий стилет, длина: 65 см	17209/1065
Инструмент для ПЭ лошадей, нержавеющая сталь, для использования с соломинками 0,5 мл, одно боковое отверстие, длина: 55 см, отвинчивающийся наконечник [5]	19290/0000

**Опция А:**  
19290/1050 или 19290/1060  
+  
19290/1049 или 17209/1065  
+  
19290/1048

**Опция В:**  
19290/1065  
+  
19290/1049 или 17209/1065

**Опция С:**  
19290/0000

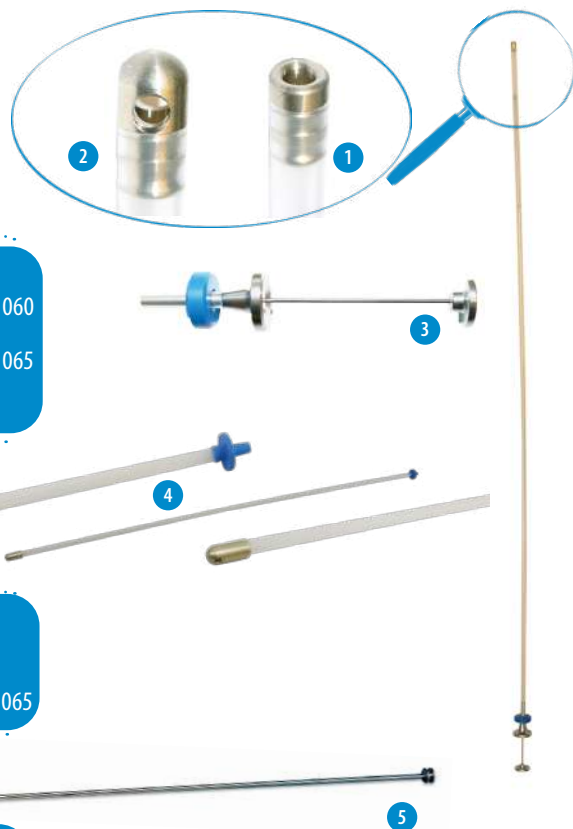

## Перенос эмбрионов с использованием соломинок 0,25 мл

Набор DIUI для глубокого ВМО и ПЭ, стилет для введения, гибкий стилет для ИО/ПЭ, пальцевый упор, два фиксационных кольца, для помещения эмбрионов глубоко в рог матки с помощью соломинок 0,25 мл и чехлов для глубокого внутриматочного ИО	17015/0100
Чехол для глубокого внутриматочного ИО для соломинок 0,25 мл	
10 шт./упаковка	17015/0650
1 шт./упаковка, стерилизованный	17015/0660



## Перенос эмбрионов > 8 день

Пипетка с большим внутренним диаметром для ИО/ПЭ лошадей, длина: 65 см, закругленные концы, подходит к шприцу с соединением Luer, стерилизованная	
1 шт./упаковка	19290/1101
25 шт./упаковка	19290/1105



## Соломинки

**Соломинка 0,25 мл, 133 мм, прозрачная, стерилизованная, 10 шт./упаковка**

без упупорочного шарика **19042/0010**

со стеклянным упупорочным шариком **19041/0010**

с идентификационным стержнем (различных цветов) [1] **19040/0010**

**Соломинка 0,5 мл, прозрачная, стерилизованная**

133 мм, с упупорочным шариком, 1 шт./упаковка [2] **19043/0001**

133 мм, с упупорочным шариком, 10 шт./упаковка **19043/0010**

133 мм, без упупорочного шарика, 1 шт./упаковка **19043/1011**

133 мм, без упупорочного шарика, 10 шт./упаковка **19043/1010**

90 мм, без пробки, 10 шт./упаковка **19044/9110**

**Идентификационный стержень для ПЭ, для упупорки соломинок 0,25 мл, 100 шт./упаковка, белый (предлагается различных цветов) [3] **19046/0010****

**Маркер для соломинок, черный, очень тонкий, спиртоустойчивый **19045/0100****



## CryoSealer

Ручное устройство для запайки соломинок 0,25 мл и 0,5 мл ультразвуковым методом. Ультразвуковая запайка обеспечивает идеальную и равномерную герметизацию каждой соломинки. Источник питания: 100-240 V AC / 50-60 Hz.

CryoSealer **13135/0000**



## Устройство ручной запайки

Ручное устройство запайки соломинок, надежная герметизация всех видов соломинок методом тепловой запайки (также в парах жидкого азота). Состоит из запаячных щипцов, адаптированных для соломинок, и блока управления для изменения уровня нагрева.

Устройство ручной запайки **13135/2500**



## Устройство для ручной упупорки соломинок

Упупорка каждой соломинки 0,5 мл шариком по отдельности.

Устройство для ручной упупорки соломинок **13136/0100**



## EquiPlus среда для OPU

Готовый к использованию раствор, содержащий BSA и гепарин для предотвращения свертывания крови во время процедуры OPU.

EquiPlus среда для OPU, 500 мл

с PVA	19982/2283
с BSA	19982/2281



## Ультразвуковой сканер Versana Active

### Описание продукта

- Портативная, простая в использовании ультразвуковая система для сканирования линейным и конвексным датчиком
- Высококачественная система документирования и передачи данных
- Режимы отображения: В-режим, М-режим
- Импульсно-волновой цветной доплер с автоматическим расчетом
- Триплексный режим в реальном времени
- Визуализация с кодированием гармоник, сложноструктурное многолучевое сканирование (CrossXBeam), подавление зернистости в режиме реального времени (SRI-HD) для исключительного качества изображения
- Возможности подключения: USB, HDMI, Ethernet
- Монитор: 15,6" LCD с высоким разрешением
- Размеры: 39 x 5,8 x 36,2 см (Ш x В x Г)
- Вес: 5 кг с батареей
- Источник питания: 100-240 VAC/50-60 Hz

Ультразвуковой сканер Versana Active 23360/0000

### Принадлежности

Конвексный зонд, 6,0-10,0 MHz 23360/0002

Линейный ректальный зонд, 3,5-10,0 MHz 23360/0003



## Держатель ультразвукового датчика

### Описание продукта

- Держатель датчика в комплекте с игловодителем используется с двухпросветной аспирационной иглой: два канала позволяют одновременно или поочередно проводить аспирацию и инъекцию жидкостей в фолликулы и из них
- Игла подсоединяется к насосу ОРУ для аспирации и промывания фолликулов, АРТ. 23362/0002 (230 V) или АРТ. 23362/0003 (115 V)

#### Держатель ультразвукового датчика [1]

для датчика GE	19009/3100
для датчика Esaote	19009/3101
для датчика Sonosite	19009/3102
для датчика BCF/Mindray	19009/3103

### Принадлежности

Двухпросветная аспирационная игла, 12 G, 25", состоит из внешней иглы и внутренней канюли [2] 19009/3105

Запасная игла, 12 G, 25" 19009/3106

Защитный чехол для держателя датчика, 144 шт./упаковка 23360/1260

## ОРУ насос для аспирации и промывания фолликулов

ОРУ насос для аспирации и промывания фолликулов, забора яйцеклеток у кобыл в прочном чемодане.

### Описание продукта

- Два насоса и нагревательный блок объединены в один модуль для удобной аспирации ооцитов
- Уровень давления и гистерезис программируются пользователем
- Насос приводится в действие педальным переключателем

#### ОРУ насос для аспирации и промывания фолликулов [1]

220-240 V/50-60 Hz 23362/0002

110-115 V/50-60 Hz 23362/0003

### Принадлежности

Силиконовая пробка, плотно соединяется с пробирками 50 мл, 1 шт./упаковка [2] 23360/1100

Одноразовый шланг, для трансвагинальной аспирации ооцитов у кобыл [3] 19009/4101

По запросу также предлагаются держатели для других датчиков.

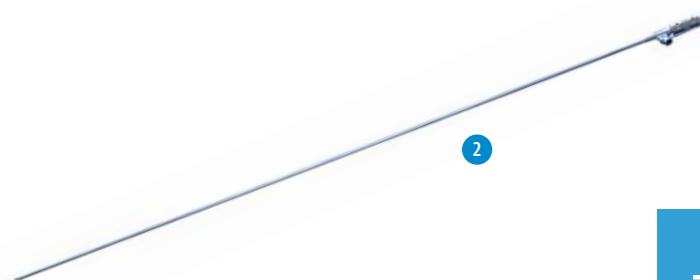

Перенос эмбрионов и ОРУ



Больше информации

# 9 ТРЕНИНГИ И СЕРВИС

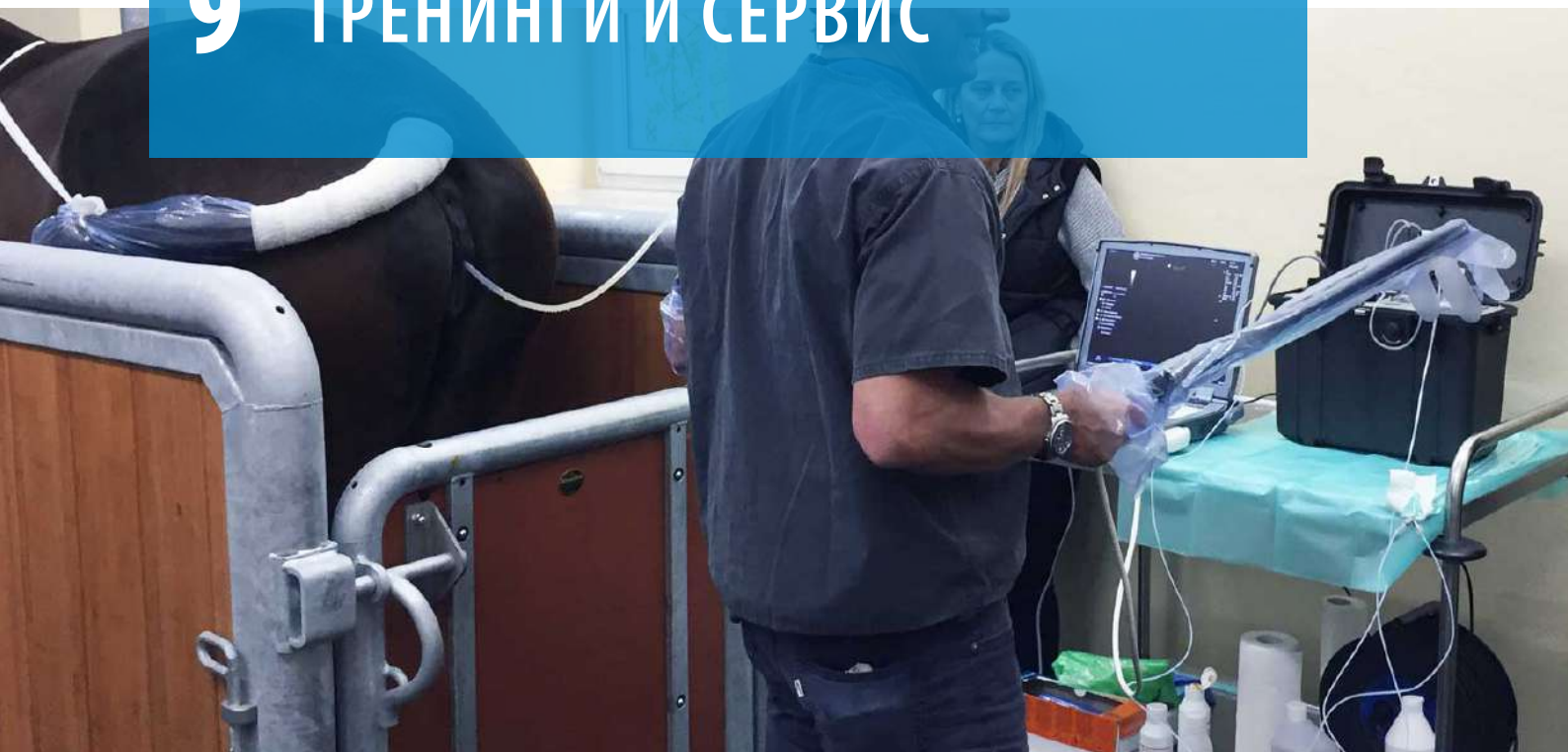

## Тренинги и семинары

Компания Minitube предлагает специализированные тренинги по продуктам и образовательные семинары в области технологий вспомогательной репродукции по всему миру. Индивидуальные и групповые семинары по искусственному осеменению, переносу эмбрионов, анализу спермы, обработке спермы и т.д. проводятся в соответствии с клиентским спросом.

Все учебные курсы сочетают в себе теоретические и практические занятия. Наши преподаватели – авторитетные специалисты в области вспомогательного воспроизводства животных. Компания Minitube тесно сотрудничает с ведущими конными заводами, университетами и исследовательскими центрами. Накопленный опыт и знания воплощаются в наших семинарах, на которых демонстрируются новейшие технологии и практики, а также проводится обучение участников.

Курсы представляют собой интерактивные семинары, где презентации, обсуждения, демонстрации и практические занятия дополняют друг друга. На тренингах Minitube даются полезные советы по поиску и устранению неисправностей, а участники курсов получают пользу от практического обучения. Кроме того, участники получают ценную документацию и сертификат об обучении. Тренинги Minitube очень гибкие и проводятся в компании Minitube, на площадках партнеров, заказчиков и виртуально.

Мы с удовольствием подберем для Вас оптимальный вариант обучения. Пожалуйста, свяжитесь с нами: [seminar@minitube.de](mailto:seminar@minitube.de)

## Мобильный лабораторный сервис

Компания Minitube Middle East предлагает уникальный профессиональный лабораторный сервис для клиентов, в частности, в отдаленных районах. Мобильная лаборатория представляет собой фургон, оснащенный высококачественным оборудованием Minitube для анализа и сохранения/замораживания спермы или эмбрионов животных.

Minitube Middle East предлагает свои услуги клиентам в Объединенных Арабских Эмиратах, Саудовской Аравии и Омане, в регионах, которые иначе не имели бы доступа к профессиональной лаборатории по консервации спермы и эмбрионов.

Для получения более подробной информации об услуге, а также для обсуждения возможностей создания собственной мобильной лаборатории обращайтесь к нам: [minitube@minitube.de](mailto:minitube@minitube.de)







# MINITUBE INTERNATIONAL

Предоставление услуг в области репродуктивных технологий по всему миру

**Minitube USA**  
800.646.4882  
info@minitube.com

**Minitub do Brasil**  
+55 51 3222 7876  
minitub@minitube.com.br

**Minitube India**  
+91 11 4309 0668  
info@minitube-india.com

**Minitube China**  
+86 185 1545 5770  
info@minitube.cn

**Minitub Ibérica**  
+34 977 845 397  
info@minitub-iberica.com

**Minitube Australia**  
+61 3 5342 8688  
info@minitube.com.au

**Minitube Central Europe**  
+421 377 877 915  
mtce@minitube.sk

**Minitube Canada**  
800.500.7978  
info.canada@minitube.com

**Mexitube Alemania**  
+52 442 246 73 46/47  
info@mexitube.mx

**Minitube Middle East**  
+971 426 68871  
info.middle.east@minitube.com

**Minitube Indonesia**  
+62 21 7591 75-96/94  
info@minitube.co.id

## Minitube International AG, Германия

+49 8709 9229 0  
minitube@minitube.de

*Follow us*



[www.minitube.com](http://www.minitube.com)

